

# Tipps zur Reinigung und Pflege des Waschautomaten

## Wichtiger Hinweis

UNTERBRECHEN Sie vor dem Durchführen von Reinigungs- und Wartungsarbeiten die Stromzufuhr zum Gerät.

## Nach jedem Waschgang

Lassen Sie die Tür eine Weile offen stehen. Dies trägt dazu bei, Schimmelbildung und muffigen Geruch im Geräteinneren zu vermeiden. Außerdem wird so die Türdichtung geschont.

## Waschgang zur Pflege des Gerätes

Wenn Sie beim Waschen überwiegend niedrige Temperaturen benutzen, können sich Rückstände in der Trommel ansammeln.

Wir empfehlen daher die regelmäßige Durchführung eines Waschganges zum Reinigen der Maschine.

Hierzu gehen Sie wie folgt vor:

- Die Trommel darf keine Wäsche enthalten.
- Wählen Sie das heißeste Waschprogramm für Koch- und Buntwäsche.
- Verwenden Sie eine normale Dosis Waschmittel mit Bleichmittel.

## Außenreinigung

Reinigen Sie die Außenseiten des Gerätes nur mit Seifenlauge und trocknen Sie sie anschließend gründlich.

Wichtig! Verwenden Sie zum Reinigen des Gehäuses keinen Brennspritus, keine Lösungsmittel oder ähnliche Produkte.

## Waschmittelschublade

Die Waschmittelschublade muss regelmäßig gereinigt werden.

1. Ziehen Sie die Waschmittelschublade mit kräftigem Ruck heraus.

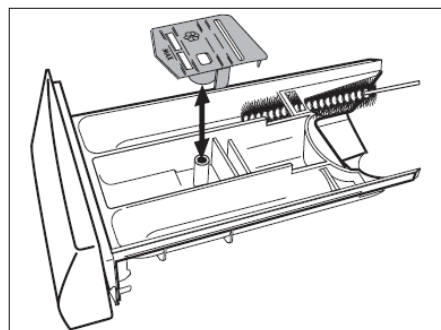

2. Entnehmen Sie den Einsatz für Weichspüler aus dem mittleren Fach.
3. Reinigen Sie alle Teile mit Wasser.
4. Setzen Sie den Einsatz für Pflegespüler wieder bis zum Anschlag ein.
5. Reinigen Sie den gesamten Einspülbereich der Waschmaschine, insbesondere die Düsen an der Oberseite der Einspülkammer, mit einer Bürste.
6. Setzen Sie die Waschmittelschublade in die Führungsschienen ein und schieben Sie sie ins Gerät.

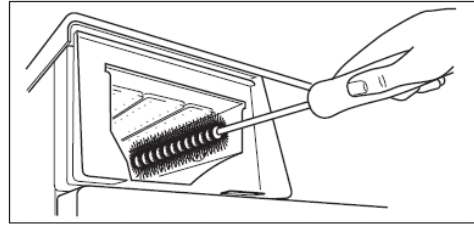

## Laugenpumpe

Die Pumpe sollte regelmäßig überprüft werden, insbesondere wenn

- die Maschine nicht abpumpt und/oder schleudert,
- die Maschine beim Abpumpen ungewöhnliche Geräusche macht, weil Sicherheitsnadeln, Münzen o.ä. die Pumpe blockieren.

Gehen Sie hierzu folgendemmaßen vor:

1. Ziehen Sie den Netzstecker aus der Steckdose.
2. Falls nötig, warten Sie, bis das Wasser abgekühlt ist.
3. Öffnen Sie die Pumpenklappe.
4. Stellen Sie einen Behälter bereit, um das Restwasser aus der Pumpe aufzufangen.
5. Ziehen Sie den Notentleerungsschlauch heraus, halten Sie das Ende in den Behälter und ziehen Sie den Verschlussstopfen aus dem Schlauch.

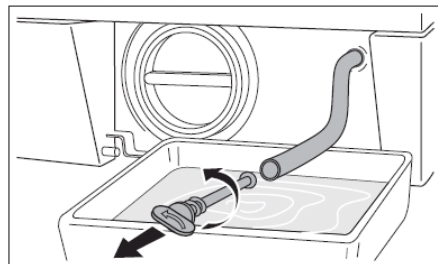
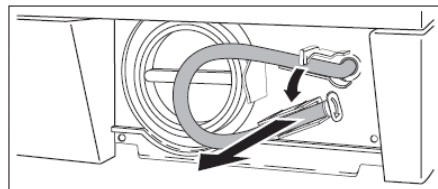
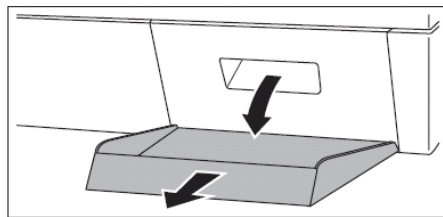

6. Wenn kein Wasser mehr abläuft, schrauben Sie den Deckel der Laugenpumpe entgegen dem Uhrzeigersinn auf und ziehen ihn heraus. Halten Sie einen Lappen bereit, um austretendes Wasser aufzuwischen, wenn Sie den Deckel abnehmen.

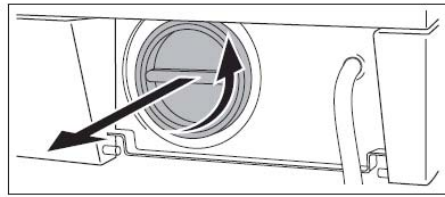

7. Drehen Sie den Pumpenflügel und entfernen Sie dabei vorhandene Fremdkörper.

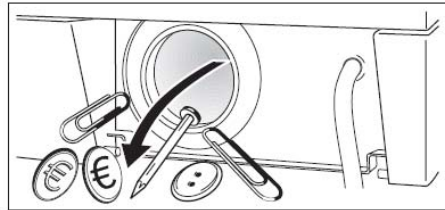

8. Verschließen Sie den Notentleerungsschlauch und schieben Sie den Schlauch wieder in die Maschine.

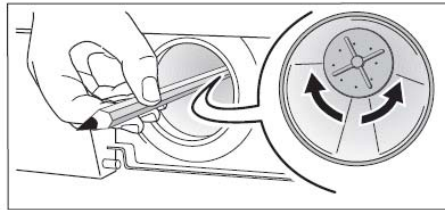

9. Schrauben Sie den Deckel wieder ganz ein.

10. Schließen Sie die Pumpenklappe.

Achtung!

Wenn das Gerät in Betrieb ist, kann sich je nach gewähltem Programm heißes Wasser in der Pumpe befinden. Entfernen Sie den Pumpendeckel niemals während eines Waschgangs. Warten Sie immer, bis die Maschine den Waschgang beendet hat und leer ist. Achten Sie beim Aufsetzen des Pumpendeckels auf einen festen Sitz, um zu verhindern, dass Wasser austritt oder dass Kinder den Deckel entfernen können.

